

POLYCOM®

Quick Start Guide

SoundStation2W™

QUICK START GUIDE



For information, contact your reseller or go to:
www.polycom.com

Polycom WW Headquarters:

Polycom, Inc. Corporate Headquarters
4750 Willow Road
Pleasanton, CA 94588

Polycom®, SoundStation®, and the Polycom logo design are registered trademarks of Polycom, Inc. in the U.S. and various countries. SoundStation2W is a trademark of Polycom Inc. ©2004 Polycom, Inc. All Rights Reserved.

1725-07836-001 Rev. B

Parts List

Teileliste/Lista de piezas/Nomenclature des pièces
Elenco dei componenti/Deleliste/Lista de peças

SoundStation2W™ console

SoundStation2-Konsole/Consola SoundStation2/Console SoundStation2
Console SoundStation2/SoundStation2-konsoll/Console do SoundStation2

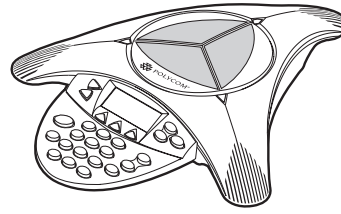

Battery pack

Akku/Baterias/Batterie/Gruppo batteria/Batteripakke
Bateria

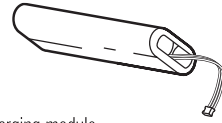

Console Charging module

Konsolen-Lademodul/Módulo de carga de la consola
Module de charge de la console/Modulo di caricamento
console/Lademodul for konsoll/Módulo de recarga do
console

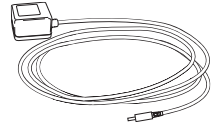

SoundStation2W™ base

Basis/Base/Base/Base/Hovedapparat/Base

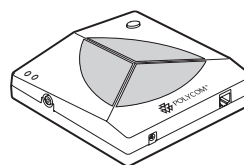

Base power supply

Basisnetzteil/Fuente de alimentación base/Alimentation
de la base/Alimentazione base/Strømforsyning til
hovedapparat/Fonte de alimentação da base

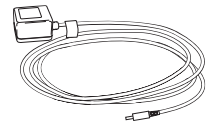

Telephone cord

Telefonkabel/Cable del teléfono/Cordon de téléphone
Cavo del telefono/Telefonledning/Cabo do telefone

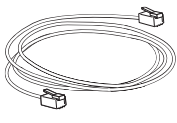

Mobile telephone connector

Mobiletelefonanschluss/Conector del teléfono móvil/Connecteur de portable
Connettore cellulare/Tilkobling til mobiltelefon/Conector do telefone móvel



Registration card

Dokumentation/Documentación/ Documentation
Documentazione/Dokumentasjon/Documentação

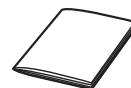

Extended microphones

Externe Mikrofone/Microfonos de extensión
Micros supplémentaires/Microfoni supplementari
Utvikelsmikrofoner/Microfones de extensão

(Sold as an accessory)

Als Zubehör erhältlich/Se venden como accesorio
Vendus comme accessoires/Venduti come accessorio
Selges som ekstrautstyr/Vendido como acessório

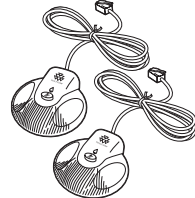

Required Setup

Erforderliche Konfiguration/Instalación necesaria/Configuration nécessaire
Configurazione richiesta/Nødvendig oppsett/Configuração necessária

Analog telephone line
Analoge Telefonanschluss
Linha telefónica analógica
Linha telefónica analógica
Analog telefonlinje
Linha de telefone analógica

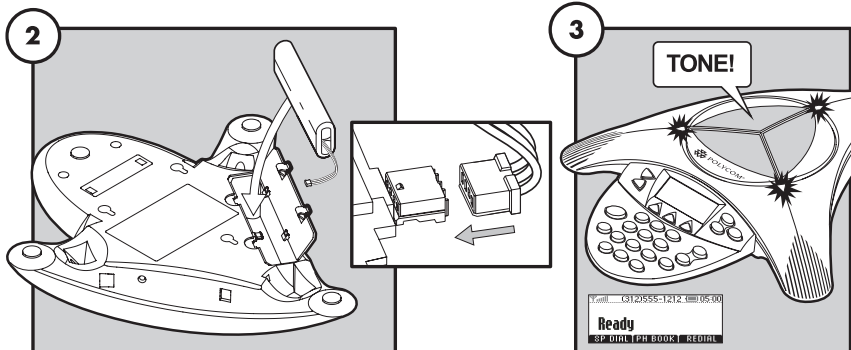
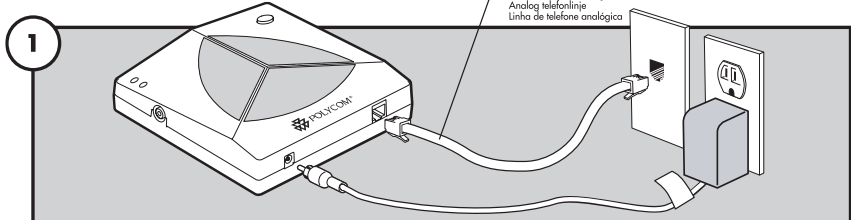

Display
Anzeige/Pantalla/Affichage/Schermo/Skjerm/Display

Signal Strength
Signalstärke/Intensidad de la señal/Intensité du signal/Potenza del segnale/Signalsstyrke/Força do sinal



Information Area
Infobereich
Área de información
Zone information
Area informazioni
Informationsområde
Área de informação

Battery Life
Lebensdauer Batterie/Vida útil de la batería/Durée de la batterie
Duração da bateria/Batterilevetid/Duração da bateria

This Phone's Number
Telefonnummer dieses Geräts/Número de este teléfono
Número de ce post/Numero dal telefono/Nummeret til denne
telefonen/Número deste telefone

Soft Key Functions
Display-Tasten-Funktionen
Display-Tasten-Funktionen
Funciones de teclas de función
Fonctions des touches interactives
Funções das teclas interactivas
Funzioni dei tasti software
Funktioener for programmerbare tastar
Funções com teclas programáveis

Signal Strength
Signalstärke/Intensidad de la señal/Intensité du signal
Potenza del segnale/Signalsstyrke/Força do sinal

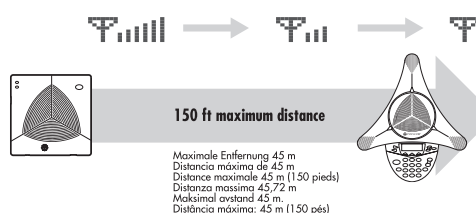

150 ft maximum distance
Maximale Entfernung 45 m
Distancia máxima de 45 m
Distance maximale 45 m (150 pieds)
Distanza massima 45,72 m
Maksimal avstånd 45 m
Distância máxima: 45 m (150 pés)

Recharge Battery
Batterie laden/Recargar batería/Recharger batterie/Ricaricare batteria
Lad opp batteriet/Recarga da bateria

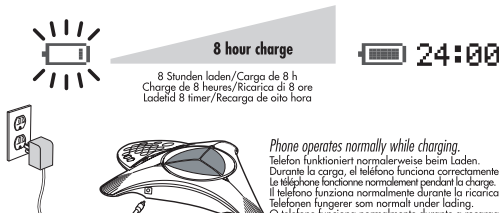

8 hour charge
8 Stunden laden/Carga de 8 h
Charge de 8 heures/Ricarica di 8 ore
Ladetid 8 timer/Recarga de oito hora

Phone operates normally while charging.
Telefon funktioniert normalerweise beim Laden.
Durante la carga, el teléfono funciona correctamente.
Le téléphone fonctionne normalement pendant la charge.
Il telefono funziona normalmente durante la ricarica.
Telefonen fungerer som normalt under lading.
O telefone funciona normalmente durante a recarga.

Console

Konsole/Consola/Console/Console/Konsoll/Console

LED Indicators
LED-Anzeigen/Indicadores LED/Voyants lumineux LED
Lampeindikatorer / Indicadores LED

Green - Your call is in progress.
Grün - Anruf ist aktiv
Verde - su llamada está en curso
Verte - Appel en cours
Verde - chiamata in corso
Grønn - Samtalen er aktiv
Verde - Sua chamada está em andamento

Blinking Green - A call is incoming.
Grün blinkend - Ein Anruf geht ein
Verde intermitente: recepción de llamada entrante.
Vert digntoast - Appel entrant
Verde lampeggiante: chiamata in arrivo
Blinker grant - Det kommer inn en samtale
Verde piscante - Uma chamada está sendo recebida

Red - Your call is muted.
Rot - Anruf ist stummgeschaltet
Rojo - su llamada es silenciosa.
Rouge - Secret activé
Rosso - silenziatore attivato per la chiamata
Red - Samtalen er dempet
Vermelho - Sua chamada está sem som

Blinking Red - Your call is on hold.
Rot blinkend - Anruf wird gehalten
Rojo intermitente: su llamada está en espera
Rouge clignotant - Appel en garde
Rosso lampeggiante: chiamata in attesa
Blinker rød - Samtalen er på venting
Vermelho piscante - Sua chamada está em espera

Buttons
Tasten/Botones/Boutons/Pulsanti/Knapper/Botões

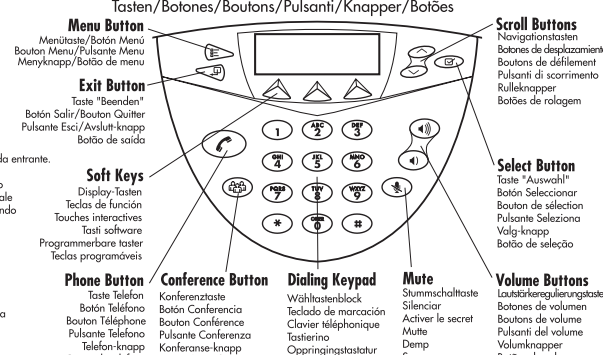

Additional Setup Options

Weitere Konfigurationsmöglichkeiten/Otras opciones de instalación/Autres options de configuration/Opzioni di configurazione aggiuntive
Ekstra oppsettalternativer/Opções de configuração adicional

External Connections
Externe Verbindungen/Conexiones externas/Connexions externes
Conessioni esterne/Eksterne tilkoblinger/Conexões externas

Mobile Phone
Mobiltelefon/Telefona móvil/Portable
Cellulare/Mobiltelefon/Telefone móvel

This feature not available in all countries
Cette fonction n'est pas disponible dans tous les pays
Diese Funktion ist nicht in allen Ländern verfügbar.
Questa funzionalità non è disponibile in tutti i paesi
Esta función/característica no está disponible en todos los países
Este recurso não está disponível em todos os países
Denne funksjonen er ikke tilgjengelig i alle land

Adapter may be needed depending on phone type
Adapter abhängig vom Telefonsort erforderlich
Se requerirá un adaptador en función del tipo de teléfono.
Selon le type de téléphone, un adaptateur peut être nécessaire
Disponibile soltanto sui modelli espandibili
Base tilgjengelig på utvidbare modeller
Disponível somente em modelos dimensionáveis

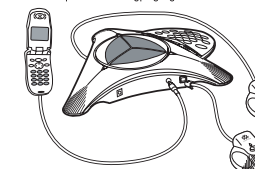

External Microphones
Nur auf erweiterbaren Modellen verfügbar
Solo está disponible en los modelos expandibles.
Disponibile soltanto sui modelli espandibili
Base tilgjengelig på utvidbare modeller
Disponível somente em modelos dimensionáveis

Wall Mount

Wall Mount Holes

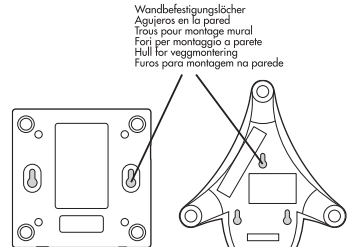

Bottom of Console and Base Station
Unterteil für Konsole und Basis/Parte inferior de la consola y estación base
Dessous de la console et station de base/Parte inferior della consola e stazione base
Bunn på konsoll og hovedapparat/Parte inferior do console e estação da base

Base Station

Basis/Base/Base/Base/Hovedapparat/Base

LED Indicators
LED-Anzeigen/Indicadores LED/Voyants lumineux LED
Lampeindikatorer/Indicadores LED

Power On
Strom an
Encendido
Sous tension
Accendere
Strom på
Ligado

In Use
In Betrieb
En uso
En service
In use
Em uso

Page
Seite
Página
Appel-recherche
Cercapersona
Personseek
Pager

Auxiliary Setup
Hilfsrichtung/Configuração auxiliar/Configuration auxiliaire
Impostazione ausiliaria/Ekstra oppsett/Configuração complementar

